



Freundliche Erinnerung

Vielen Dank, dass Sie sich für Bosgame entschieden haben. Bitte lesen Sie dieses Benutzerhandbuch sorgfältig durch, damit Sie in Zukunft darauf zurückgreifen können.

Die Informationen in diesem Dokument können sich ohne vorherige Ankündigung ändern.

Wenn Sie bei der Verwendung unseres Produkts auf Probleme stoßen oder Fragen haben, können Sie sich gerne an uns wenden. Wir sind hier, um Ihnen zu helfen!



Sicherheitswarnungen und Vorsichtsmaßnahmen

Die Sicherheit unserer Kunden hat für uns oberste Priorität. Obwohl unsere Produkte so hergestellt werden, dass sie sicher und effektiv sind, handelt es sich bei PCs um elektronische Geräte, und Dinge wie Netzkabel und Adapter können bei unsachgemäßer Handhabung ein Sicherheitsrisiko darstellen. Um sich selbst zu schützen und eine sichere Computerumgebung aufrechtzuerhalten, befolgen Sie bitte sorgfältig die Anweisungen in diesem Dokument und die Anweisungen, die mit Ihrem Produkt geliefert wurden.



Verwendung der Umgebung

Verwenden Sie das Gerät nicht an staubigen oder feuchten Orten, um Probleme mit internen Schaltkreisen zu vermeiden.

Halten Sie das Gerät von Wärmequellen wie elektrischen Heizungen fern. Die empfohlene Betriebstemperatur für dieses Gerät liegt bei 0-40 Grad Celsius, bei einer normalen Luftfeuchtigkeit von 10-90% RH.



Stromversorgung

Verwenden Sie immer das mitgelieferte Ladegerät, das mit diesem Produkt geliefert wird.



Wasserdicht

Dieses Gerät ist nicht wasserdicht; bitte achten Sie darauf, dass es trocken bleibt.



Wartung

Wenden Sie sich für alle Wartungsarbeiten bitte an das Wartungspersonal Ihres Händlers.

Stecken Sie bitte keine scharfen Gegenstände in das Gerät. Vermeiden Sie es, das Gerät fallen zu lassen oder dagegen zu schlagen, um Schäden zu vermeiden.

▣ Paket einschließen

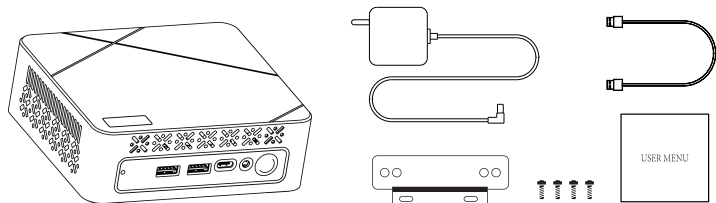

*Das Netzteil und anderes im Lieferumfang enthaltenes Zubehör kann je nach Modellparameter oder gekauftem Gebiet variieren.

▣ Lernen Sie Ihren Mini-Computer kennen

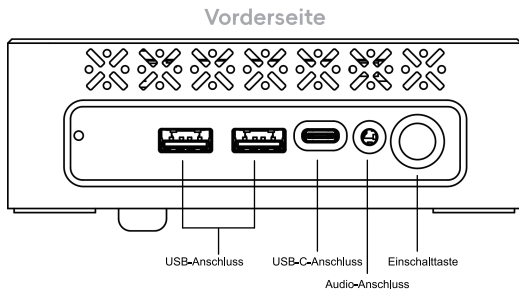

Hintere Seite

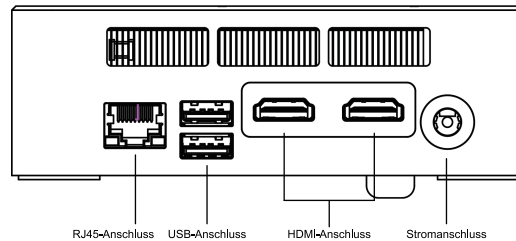

▣ Einstieg in den Mini-PC

- ① Schließen Sie das Display an den HDMI-Anschluss des Mini-PCs an.

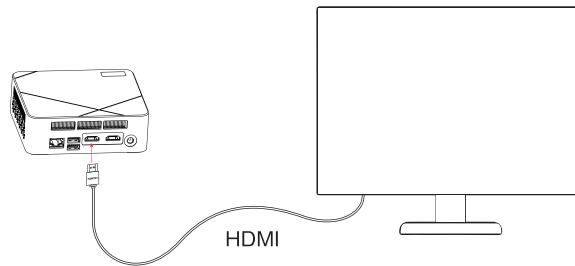

- ② Schließen Sie die Tastatur und die Maus an.

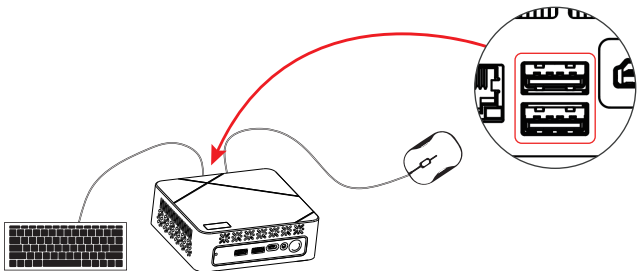

- ③ Schließen Sie den mitgelieferten Netzadapter an Ihren Mini-PC an. Drücken Sie das Power-Menü, um zu starten.

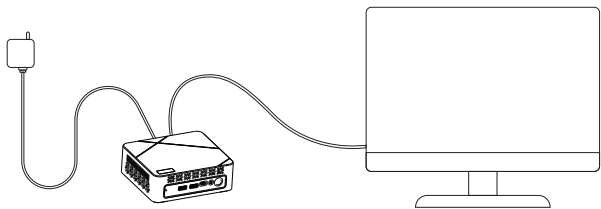

*Wenn Sie sich während des Systemstarts nicht in Ihr persönliches Konto einloggen können, schalten Sie bitte das Wi-Fi und das lokale Netzwerk aus, wählen Sie "Ich habe kein Internet" und melden Sie sich dann in Ihrem persönlichen Konto im System an.

▣ Einstellungen im UEFI/BIOS-Setup-Dienstprogramm ändern

Was ist das UEFI/BIOS-Einrichtungsprogramm?

UEFI/BIOS ist das erste Programm, das beim Starten eines Computers ausgeführt wird. UEFI/BIOS initialisiert die Hardwarekomponenten und lädt das Betriebssystem und andere Programme. Ihr Computer enthält möglicherweise ein Setup-Programm (Setup-Dienstprogramm), mit dem Sie bestimmte UEFI/BIOS-Einstellungen ändern können.

Öffnen Sie das UEFI/BIOS-Setup-Programm

1. Schalten Sie den Computer ein oder starten Sie ihn neu.
2. Wenn das Bosgame-Logo auf dem Bildschirm erscheint, drücken Sie wiederholt die Taste "delete". ("Esc" und "delete"-Taste funktionieren beide) .

Installationsanleitung

Nehmen Sie den Computer auseinander

Entfernen Sie vorsichtig die vier rutschfesten Silikonpads von der Unterseite des Gehäuses und verwenden Sie dann einen Schraubendreher, um die hintere Abdeckung zu öffnen.

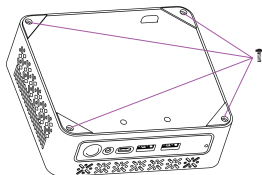

Demontieren Sie die SSD

Entfernen Sie die Schrauben, die die SSD im Schacht halten. Schieben Sie die SSD vorsichtig aus ihrem Schacht heraus.

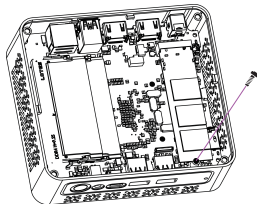

Ausbauen des Speichers

Lösen Sie das SODIMM und schieben Sie die Metalllasche aus dem Weg, um den Speicher zu entfernen.

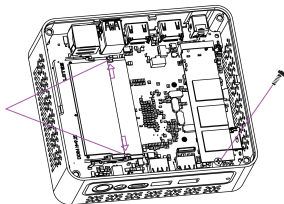

Speicher einbauen

Setzen Sie den Speicher in den SODIMM-Steckplatz ein, indem Sie ihn in die Clips auf beiden Seiten einrasten lassen und sichern.

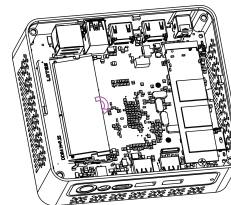

SSD einbauen

Setzen Sie die SSD in den dafür vorgesehenen Steckplatz ein, indem Sie sie vorsichtig abwinkeln und mit Schrauben befestigen.

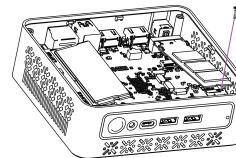

Vesa-Halterung

Befestigen Sie die VESA-Halterung mit den mitgelieferten Schrauben an der Rückseite des Geräts.

Drehen Sie den Mini-PC um und stellen Sie ihn auf eine ebene, stabile Fläche. Befestigen Sie ihn, indem Sie die mitgelieferten Schrauben in die Schraublöcher auf der Unterseite des Mini-PCs einschrauben.

Zum Schluss befestigen Sie den Mini-PC an der VESA-Halterung des Monitors.

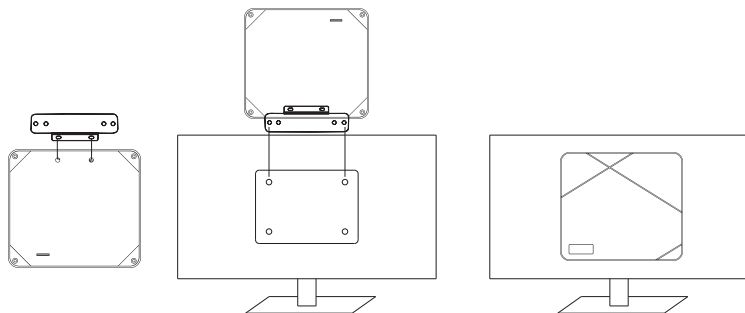

Hilfe und Unterstützung

Ressourcen zur Selbsthilfe

Verwenden Sie die folgenden Selbsthilferessourcen, um mehr über die Computertreiber oder das BIOS-Upgrade zu erfahren.

<https://www.bosgamepc.com/pages/support>

Kontaktieren Sie uns

E-Mail: support@bosgamepc.com



Bosgame gewährt eine 12-monatige Garantie für Produktqualitätsprobleme, die nicht auf menschliche Faktoren zurückzuführen sind.